

Paso 1

Limpiar prolijamente junta de dilatación, humedecer con atomizador, aplicar poliuretano inyectado al centro de la junta de dilatación en toda su extensión.

Paso 2

Esperar por expansión y fragüe del poliuretano

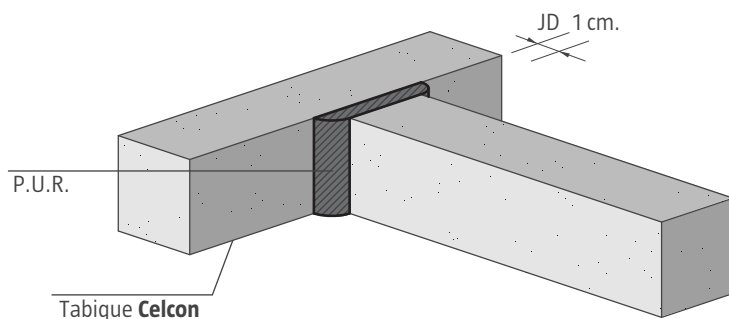

Paso 3

Recortar excedentes de la expansión de poliuretano utilizando un cuchillo cartonero tipo tip top.

Paso 4

Observar las indicaciones de la ficha técnica Celcon

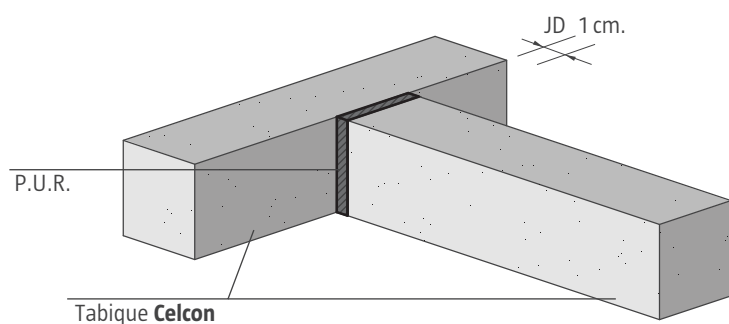

Notas

Si la obra requiere que la junta de dilatación sea auto extingüible debe usarse el Poliuretano correspondiente.

Modo de empleo del poliuretano inyectado (latas)

Debe agitarse el producto, la aplicación debe efectuarse con el tarro invertido, las altas temperaturas favorecen la expansión del producto.

Elevación Típica

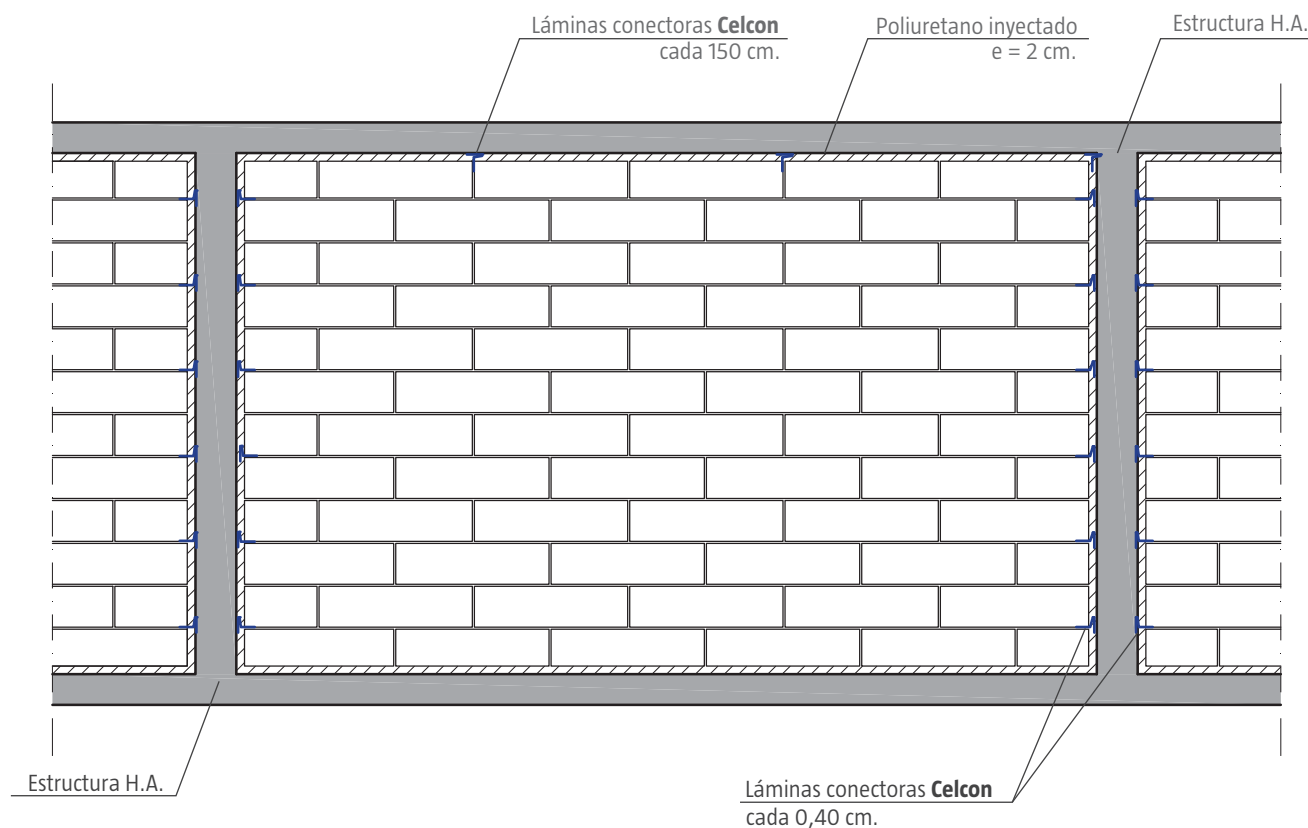

Notas

Para tabiques con espesor \leq A 12,5 cm. se utiliza una lámina conectora en las posiciones indicadas en el dibujo.

Para tabiques con espesor $>$ A 15 cm. se utilizarán dos láminas conectoras en las posiciones indicadas en el dibujo.

Se recomienda en espesores menores a 12.5 cm. (Acusolid) poner lamina conectora cada una hilada. En espesores superiores (Acuterm) lamina conectora cada dos hiladas.

El poliuretano inyectado debe ser aplicado en toda la junta de dilatación que debe estar libre de todo elemento que pueda evitar el objetivo de la misma (cemento, yeso, maderas, fierros etc.)

Todos los muros o tabique que formen un encuentro en cualquier ángulo deben ser dilatados.

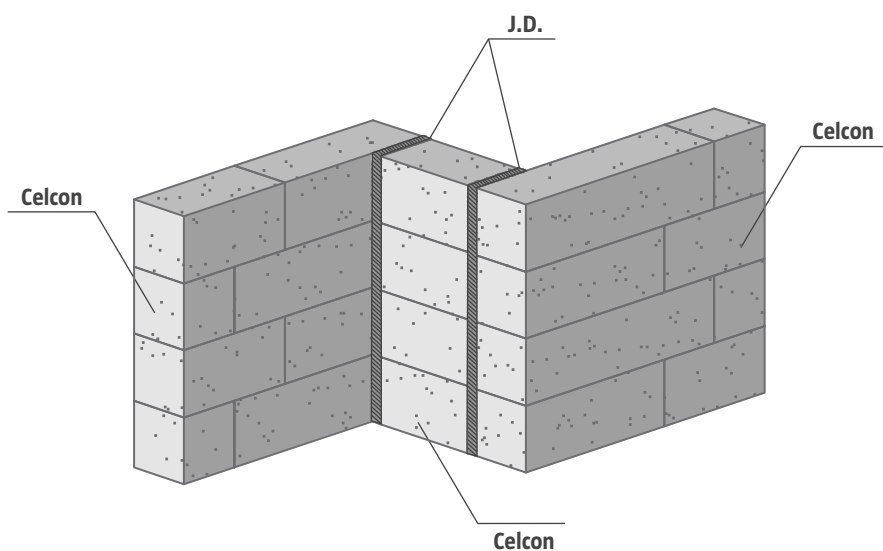
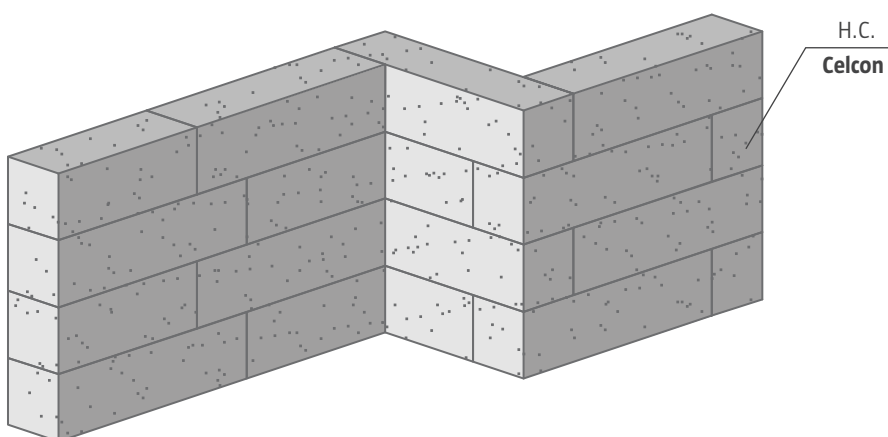

Notas

J.D. : Significa junta de dilatación entre H.C y H.C, la junta debe ser de 1 cm. de espesor inyectada con espuma de poliuretano expandido in situ. La secuencia de inyección de poliuretano se expone en la ficha siguiente: T13 además de T04.

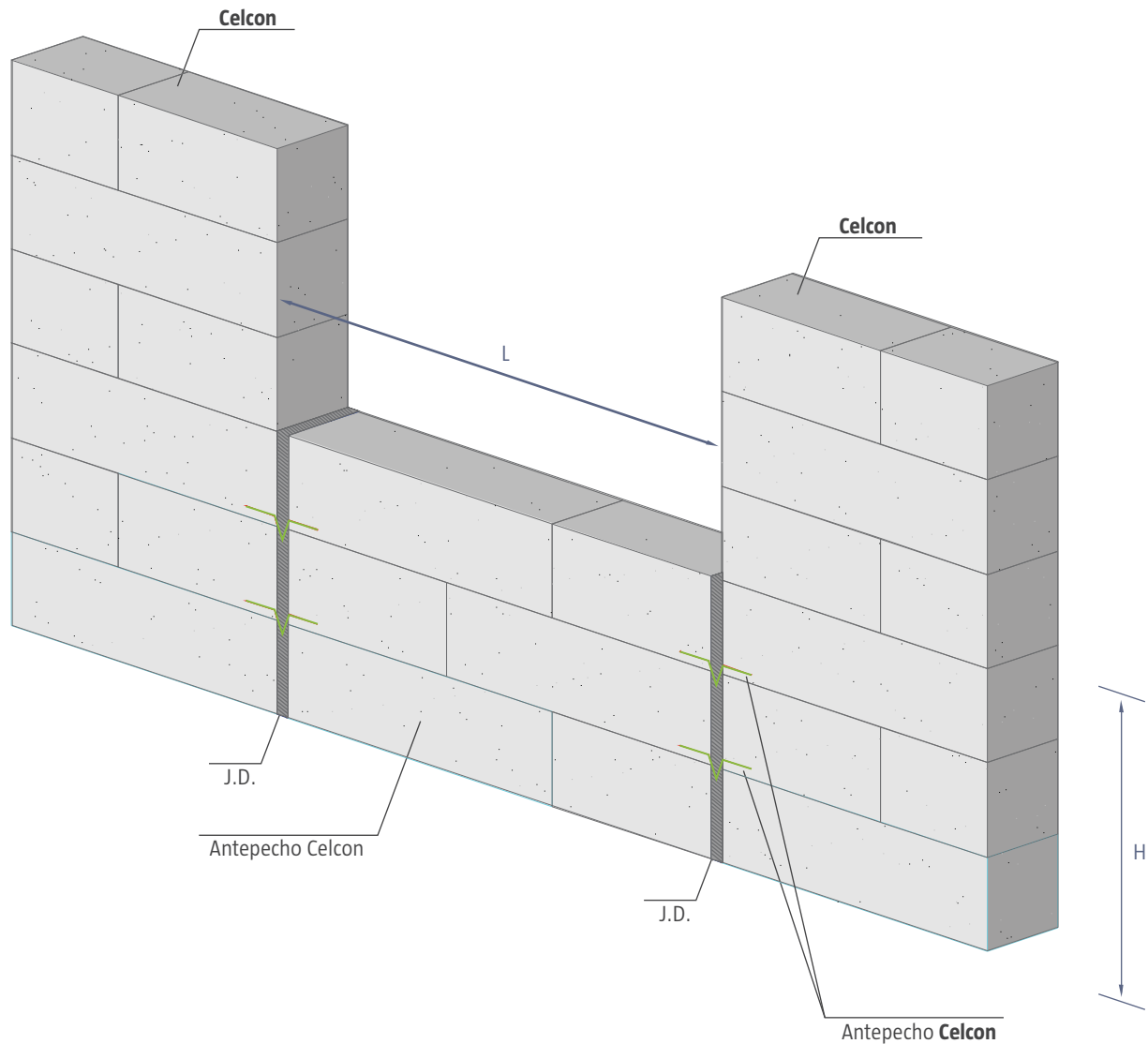

Dimensiones máximas sin refuerzo adicional

$L \leq 2 \text{ mt.}$
 $H \leq 1.5 \text{ mt.}$

Notas

Debe ejecutarse según la recomendación señalada en el sistema constructivo Celcon y ceñirse a lo indicado en la ficha técnica correspondiente. Para mayores dimensiones de antepechos sobre 2 mt de largo y 1.50 mt alto es recomendable incorporar refuerzos consistentes en perfiles metálicos o refuerzos horizontales mediante la incorporación de fierro según calculo. En caso de solicitudes especiales a las que pueda estar sometido el muro o tabique deben ser resueltas por el calculista del proyecto.

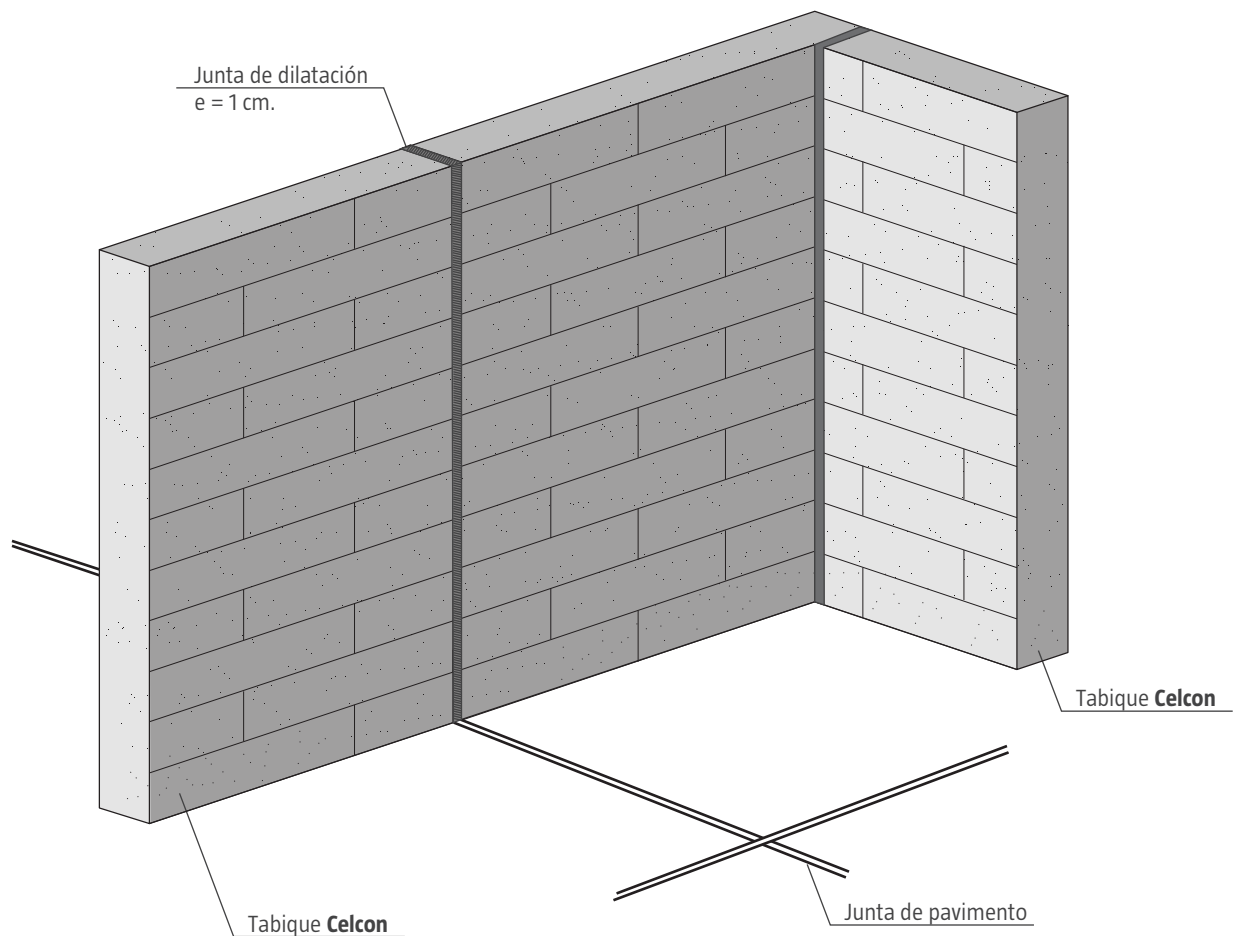

Notas

Debe coincidir la junta de dilatación del H.C.A. con pavimento existente a fin de que ambas trabajen individualmente en el caso de direcciones encontradas.

Nivelación de la base

Para la pega de la primera hilada al sobrecimiento se debe utilizar mortero de nivelación Celcon. En casos excepcionales es posible considerar como alternativa un mortero de nivelación hecho en obra cuya preparación requiere mucho control para evitar malos resultados de adherencia, dicha alternativa se describe a continuación.

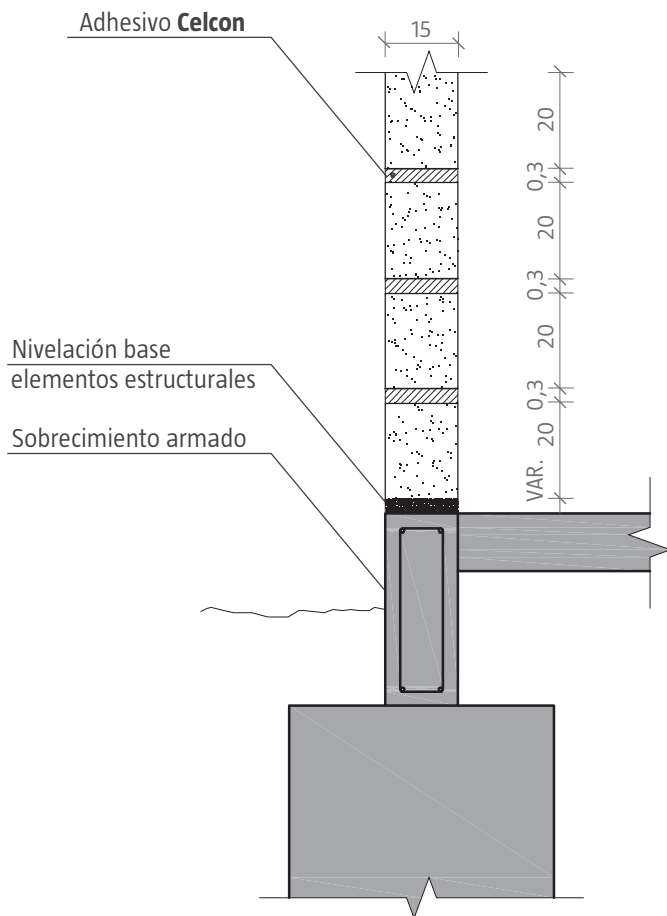

ESPECIFICACIONES PARA MORTERO DE NIVELACIÓN ALTERNATIVO

Mortero de nivelación en la base 1° hilada.

Se utilizará un mortero en base a dos componentes de igual volumen preparados con agua y revueltos por separado antes de mezclar.

Los componentes son:

1- Adhesivo estructural **Celcon**.

2- Mortero en obra: Cemento 3:1 mas puente de adherencia para mortero, por ejemplo: Sikalatex (Sika), Belastic (Aislantes nacionales), Cave Acryl (Cave Chile).

El puente de adherencia se prepara por separado, es decir, se agrega al agua de amasado, se revuelve por medios mecánicos, una vez mezclados ambos componentes, se procede a juntarlas y a revolverla mecánicamente para homogeneizar.

Notas

Es recomendable la revisión del nivel de piso, losa, fundación para la pega de la primera hilada.

En el caso de tener esta, deformaciones se puede emplear un mortero de nivelación hecho en obra (Cemento3:1en volumen) mas puente de adherente según sistema constructivo Celcon, y recomendación del fabricante del producto seleccionado para estos efectos

Distribución de refuerzos de hormigón armado

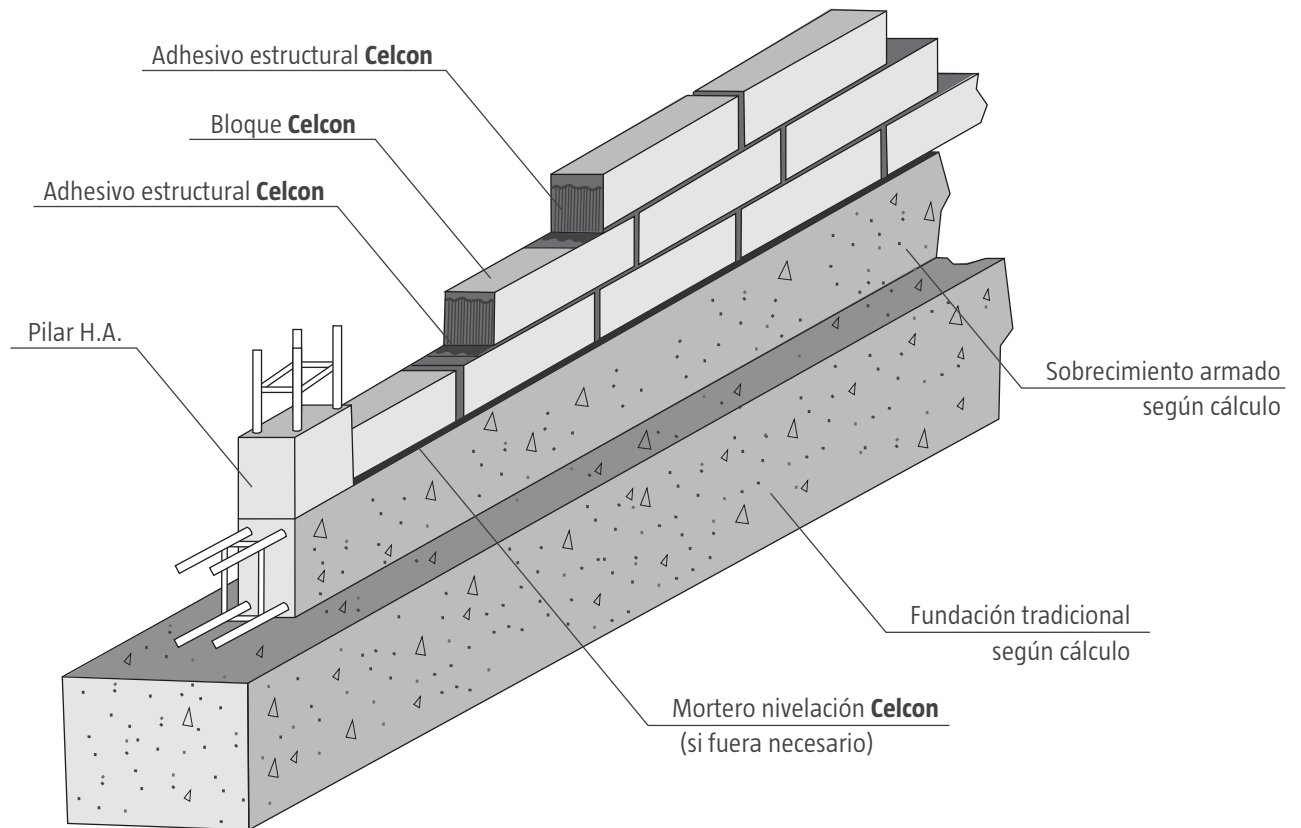

Notas

La ficha técnica muestra la conformación tradicional desde fundación a piso. Nivelado éste se procede a la pega de la primera hilada y la continuación del muro. Una vez terminado los muros se procede al moldaje y llenado de pilares.

Encuentro con pilar o muro de H.A.

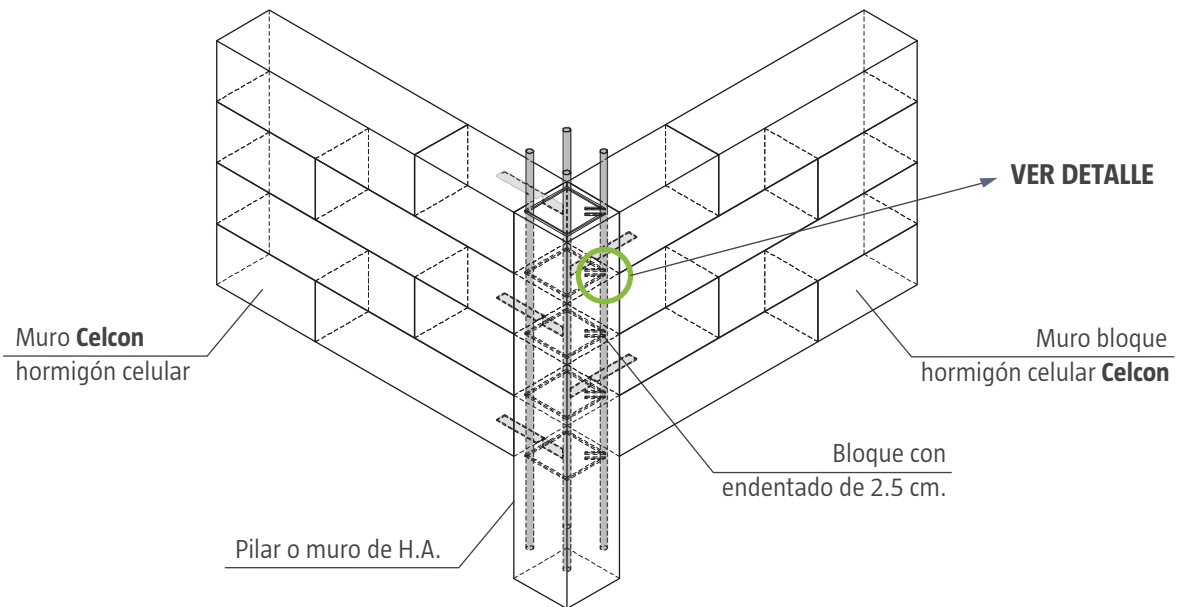

Pletina conectora **Celcon**

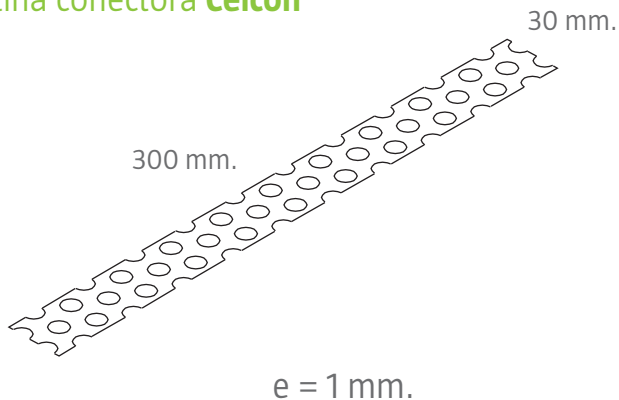

Pletina conectora **Celcon** doblada

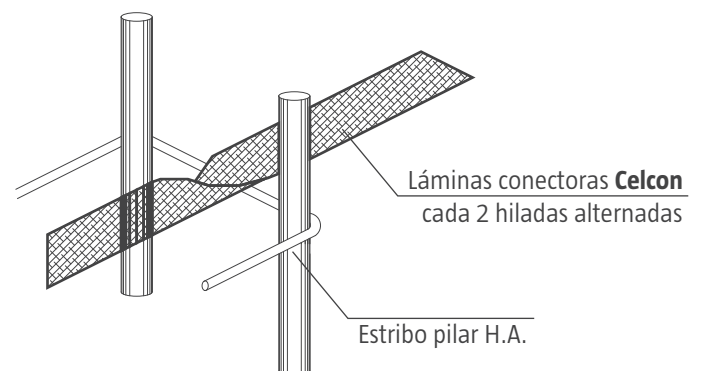

Notas

Para esta situación debe observarse la calidad señalada por el fabricante para las laminas conectoras, como así la terminación de ellas (Galvanizadas o zincadas)(solo en el caso que estas no sean proporcionadas por Celcon)

Albañilería Confinada

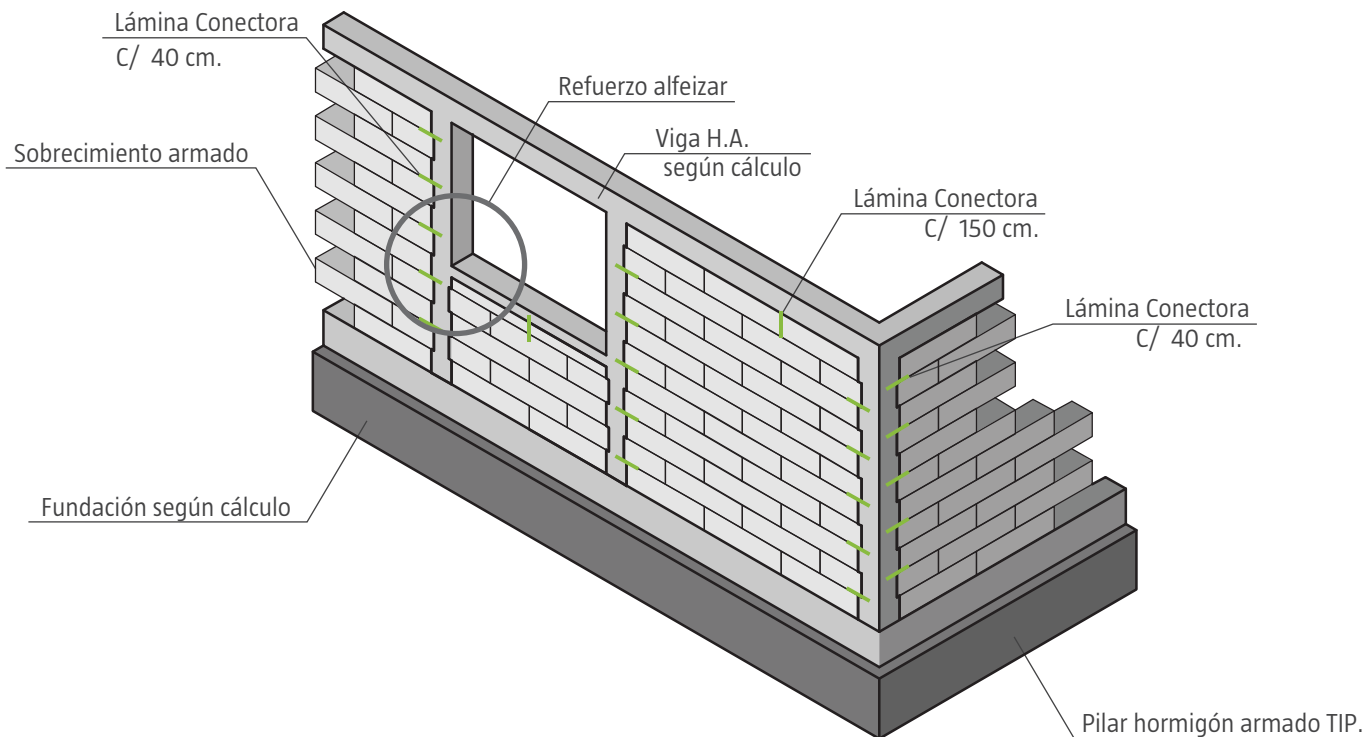

Refuerzos de alfeizar

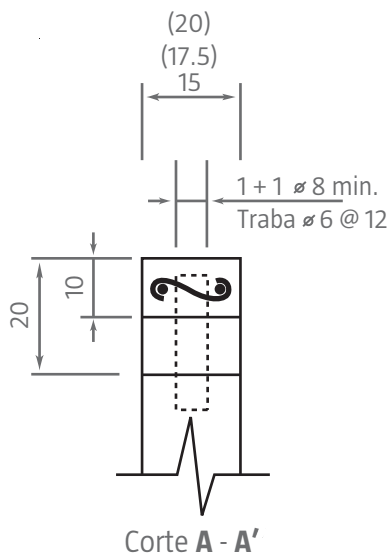
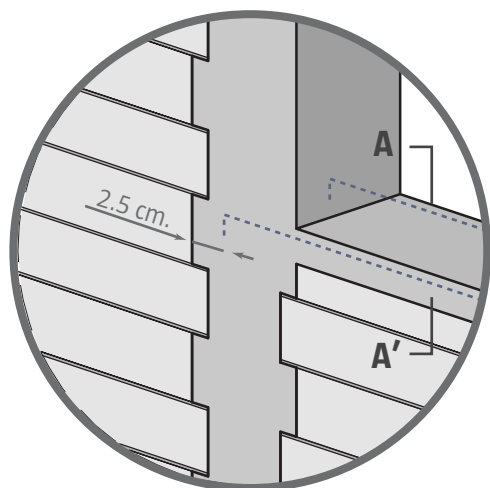

Notas

Estructura tradicional para construir albañilerías confinadas en Hormigón Celular Celcon. Los cálculos de la obra son de exclusiva responsabilidad del profesional que los ejecuta. El Sistema Constructivo solo ilustra la mejor y más práctica manera de llevarlos a cabo. Los moldajes en general deben ser del tipo flexibles y no deben ser aplicados con apriete excesivo que pudiese dañar los bloques.

Primera hilada albañilería armada

Para la pega de la primera hilada al sobrecimiento se debe utilizar mortero de nivelación Celcon. En casos excepcionales es posible considerar como alternativa un mortero de nivelación hecho en obra cuya preparación requiere mucho control para evitar malos resultados de adherencia, dicha alternativa se describe a continuación.

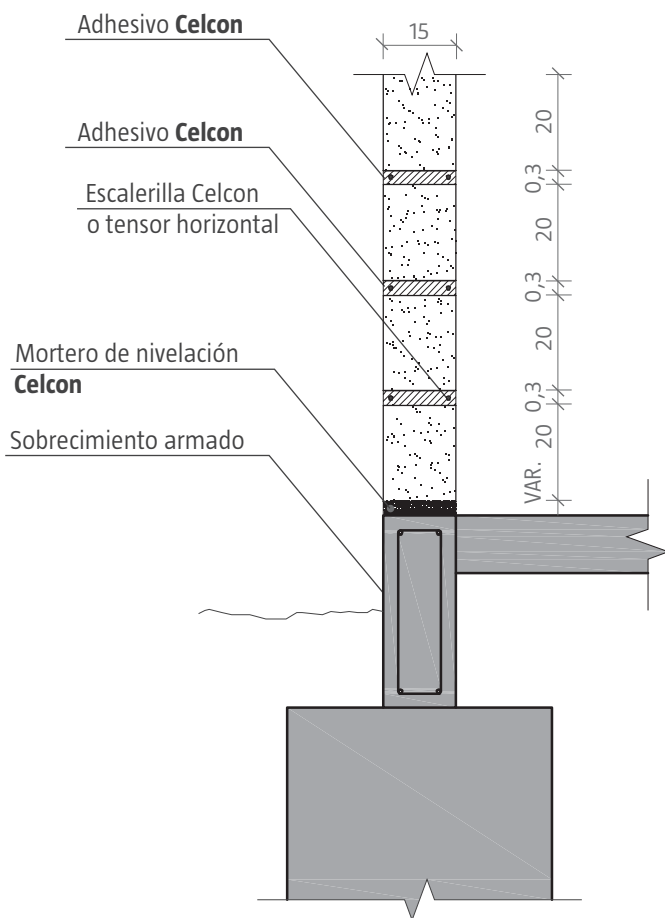

ESPECIFICACIONES PARA MORTERO DE NIVELACIÓN ALTERNATIVO

Mortero de nivelación en la base 1° hilada.

Se utilizará un mortero en base a dos componentes de igual volumen preparados con agua y revueltos por separado antes de mezclar.

Los componentes son:

1- Adhesivo estructural **Celcon**.

2- Mortero en obra: Cemento 3:1 mas puente de adherencia para mortero, por ejemplo: Sikalutex (Sika), Belastic (Aislantes nacionales), Cave Acryl (Cave Chile).

El puente de adherencia se prepara por separado, es decir, se agrega al agua de amasado, se revuelve por medios mecánicos, una vez mezclados ambos componentes, se procede a juntarlas y a revolverla mecánicamente para homogeneizar.

Notas

Es recomendable la revisión del nivel de piso, losa, fundación para la pega de la primera hilada. En el caso de tener esta, deformaciones se puede emplear un mortero de nivelación hecho en obra (Cemento3:1) mas puente de adherente según sistema constructivo Celcon, y recomendación del fabricante del producto seleccionado para estos efectos. Los cálculos de la obra son de exclusiva responsabilidad del profesional que los ejecuta. El Sistema Constructivo solo ilustra la mejor y más práctica manera de llevarlos a cabo.

Ranurado para tensor horizontal (Corte)

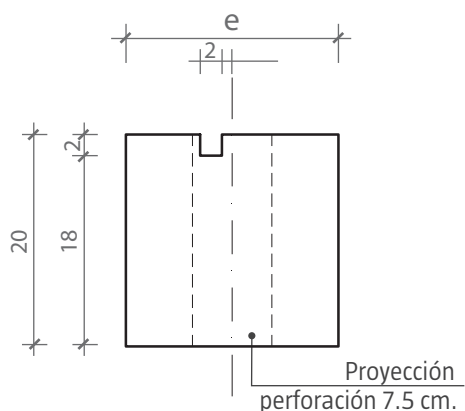

Ranurado para tensor horizontal (Planta)

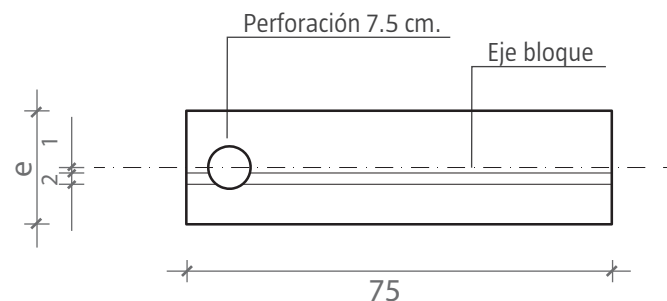

Disposición barra de acero (Corte)

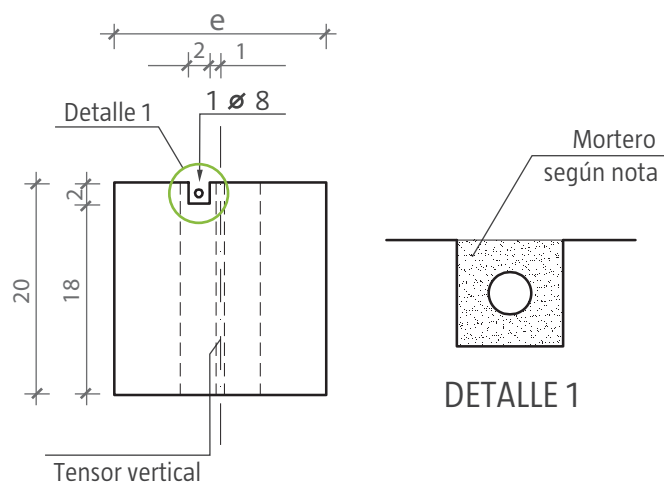

Disposición barra de acero (Planta)

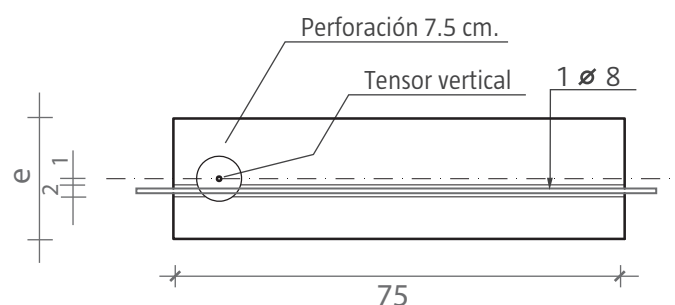

Notas

La ficha muestra la formación del calado que aloja el refuerzo de hierro y el encuentro de este con el tensor vertical, el acero del refuerzo horizontal debe ser acero A44 -28 H o superior. El mortero para el relleno del alojamiento del refuerzo se recomienda un mortero mezcla 1:1 en volumen hecho en obra. El ranurado horizontal debe realizarse en obra una vez que la hilada esta ya consolidada.

Albañilería Armada

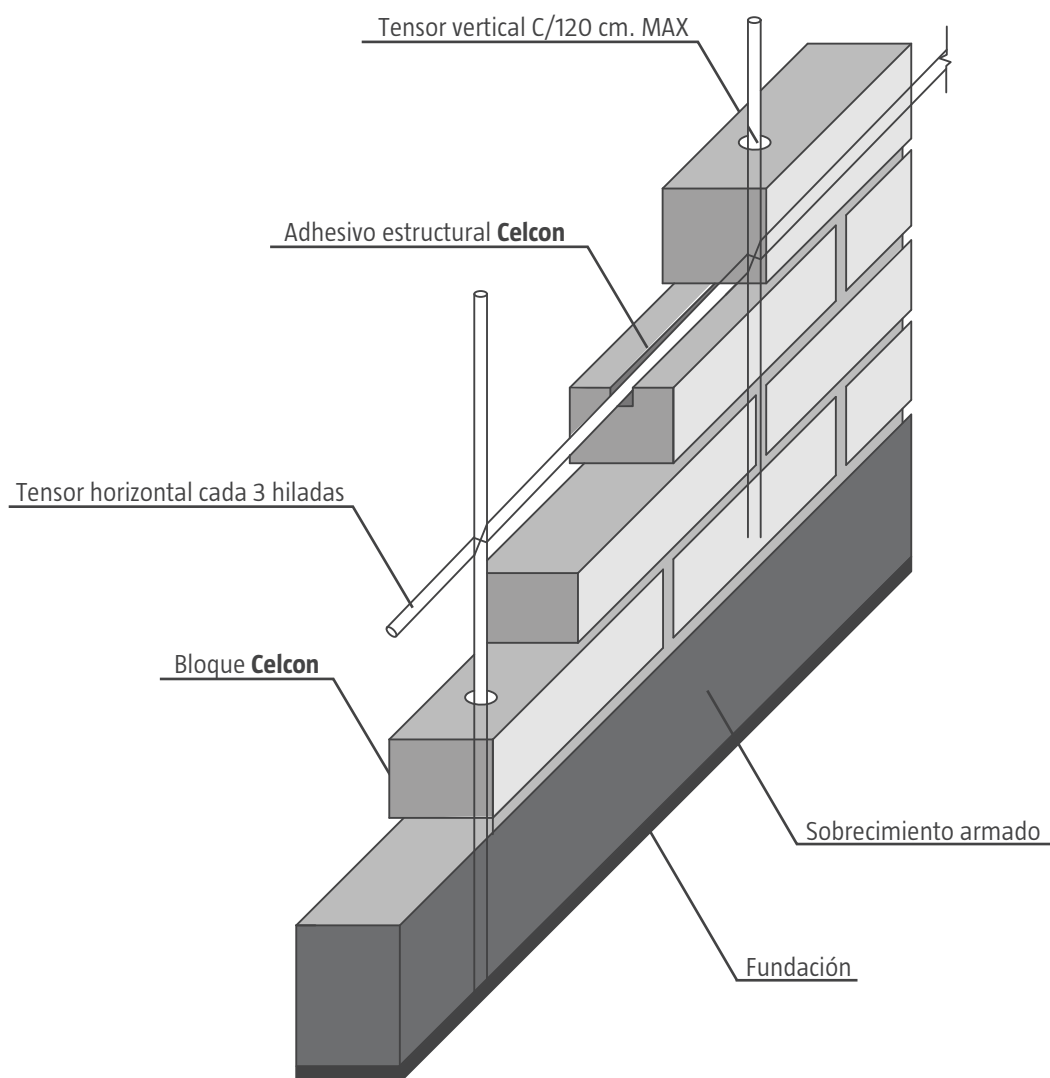

Notas

La lamina muestra el refuerzo vertical, máximo a una distancia de 120 cm y el refuerzo horizontal que se ubica cada 3 hiladas o 60 cm de altura. Los tensores verticales deben ser llenados con mortero H 06 (Presec)

Estructura típica

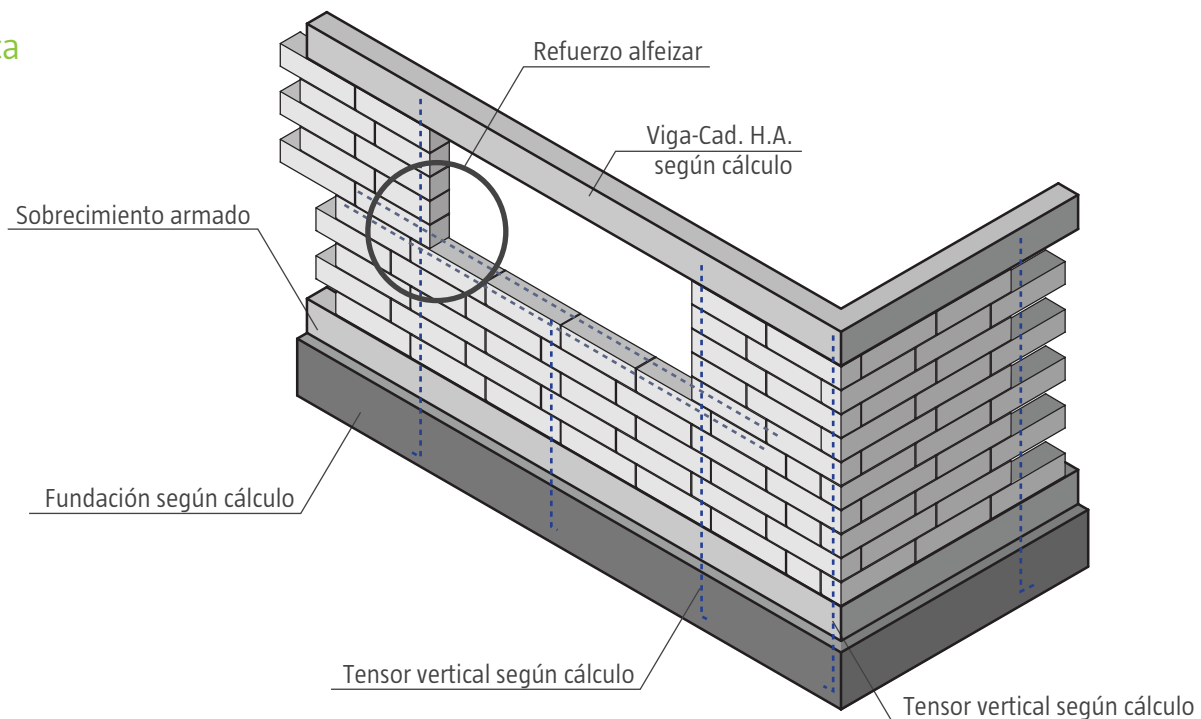

Refuerzos de alfeizar

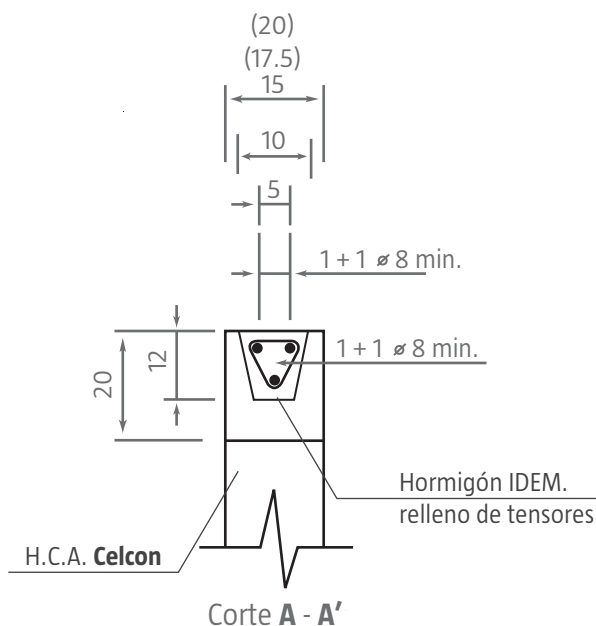
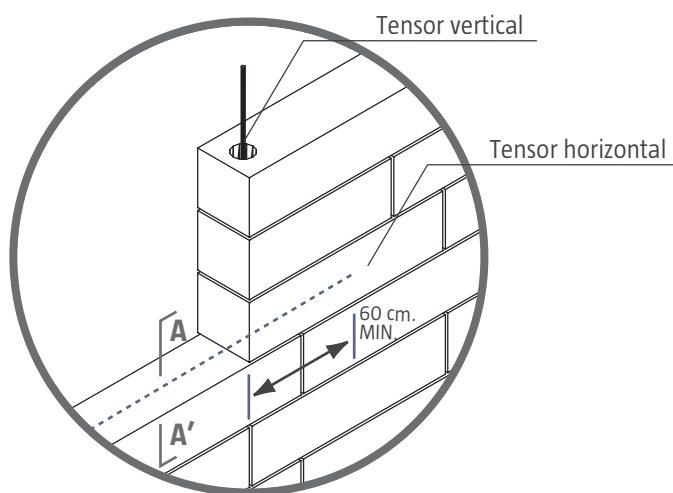

Notas

Los cálculos de la obra son de exclusiva responsabilidad del profesional que los ejecuta. El Sistema Constructivo solo ilustra la mejor y más práctica manera de llevarlos a cabo.

Tensor vertical (Planta)

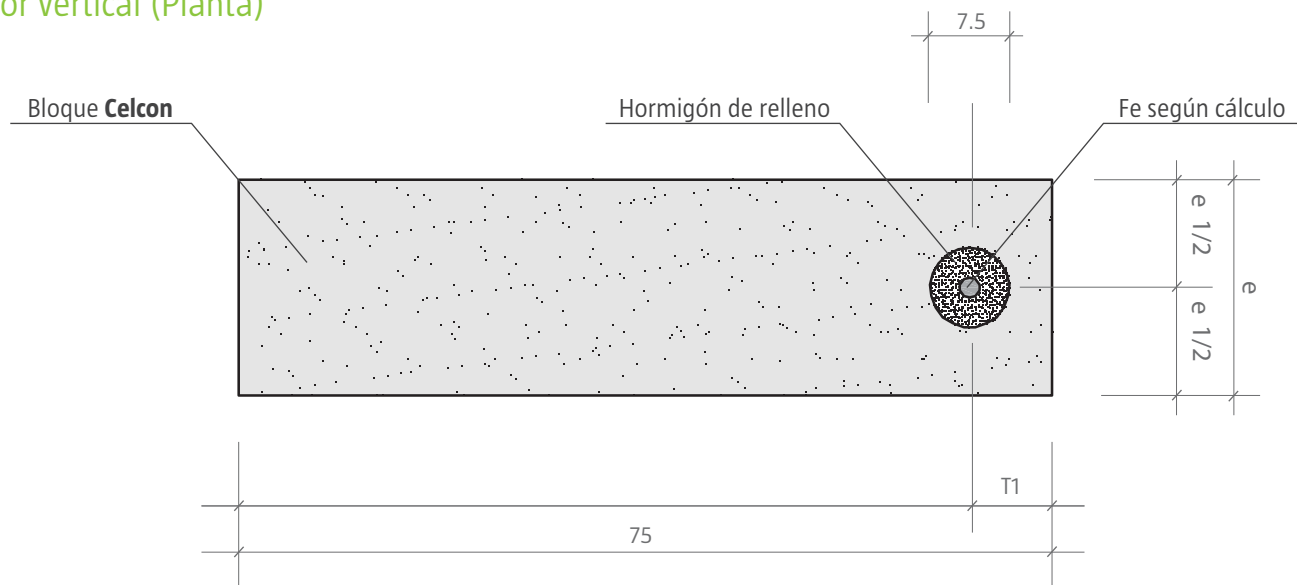

Bloques perforados estructurales

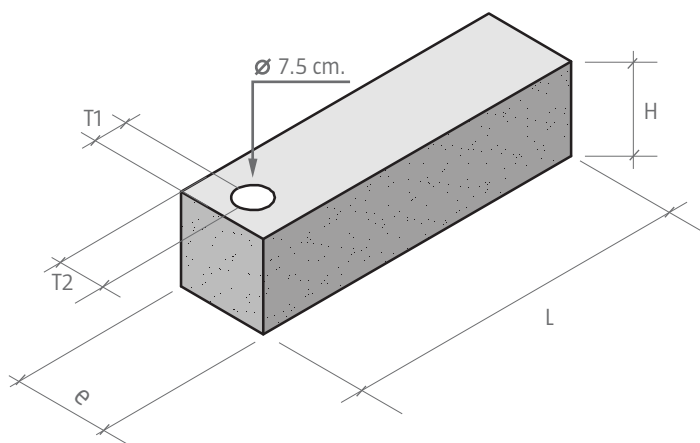

DIMENSIONES DE BLOQUES

L	e	H	T1	T2
cm.	cm.	cm.	cm.	cm.
75	12.5	20	7.5	7.5
75	15	20	7.5	7.5
75	17.5	20	8.75	8.75
75	20	20	10	10

Notas

Acero A44-28 H para tensores verticales
 Mortero Presec H06 para relleno de tensores, también este relleno se puede hacer con mortero en obra 1:1 en volumen.
 Los rellenos de los tensores deben efectuarse cada 3 hiladas

Posición relativa de tensores

